

Lighting Receiver Variation LED RTS ref.№ 1822478

Инсталация

Задължителни инструкции при инсталацията:

Внимавайте да не разпробиете корпуса на приемника!!!

Препоръки

Приемникът трябва да бъде инсталиран от лицензиран електротехник или квалифициран професионалист на автоматизация и моторизация в съответствие с инструкциите дадени тук.

Осигурете минимална дистанция от 200 мм между два съседни приемника и 300 мм между приемниците и дистанционните управления.

Технически данни

Захранващо напрежение – 12 VDC(миним. 11V / макс. 16V)

Управляем изход – 72W за осветление с нажежаема жичка/халогенно или LED на 12 V

Радио честота – 433.42MHz

Степен на защита – IP55, Степен IK - IK05

Работна температура от - 20°C до 70°C

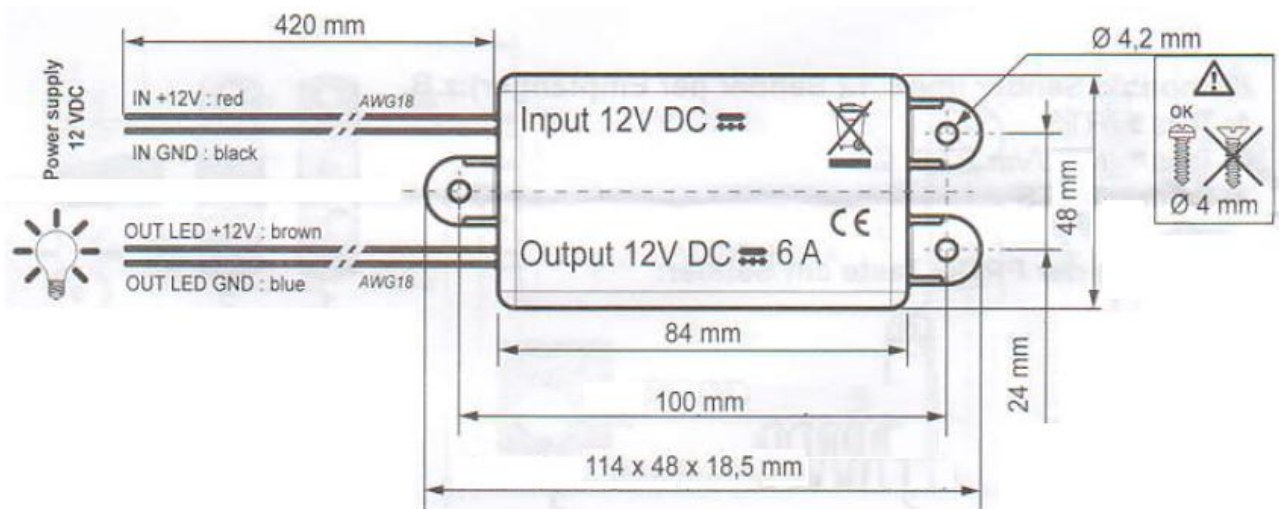

Съвместими дистанционни управления:

1. Telis 1/4 RTS
2. Telis 1/4 Mod/Var RTS
3. Smoove RTS

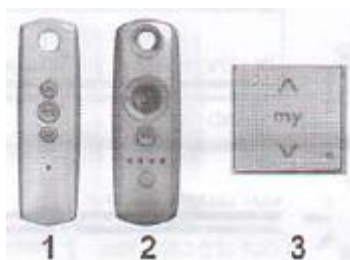

Максимален брой дистанционни управления които могат да бъдат запаметени към паметта на приемника – 12.

Местоположение на бутона PROG. на дистанционните управления.



Програмиране

Запамятване на първото дистанционно управление

1. Подайте захранващото напрежение (12VDC) към радиоприемника. LED осветлението ще светне за 2 секунди, след което ще изгасне.
2. Позиционирайте се на желаният канал.*
3. Натиснете едновременно бутони "НАГОРЕ" и "НАДОЛУ" на дистанционното управление. LED осветлението ще светне за 2 секунди, след което ще изгасне.
4. Натиснете бутона PROG. на гърба на дистанционното управление, LED осветлението ще светне за 2 секунди, след което ще изгасне. Процедурата е завършена.

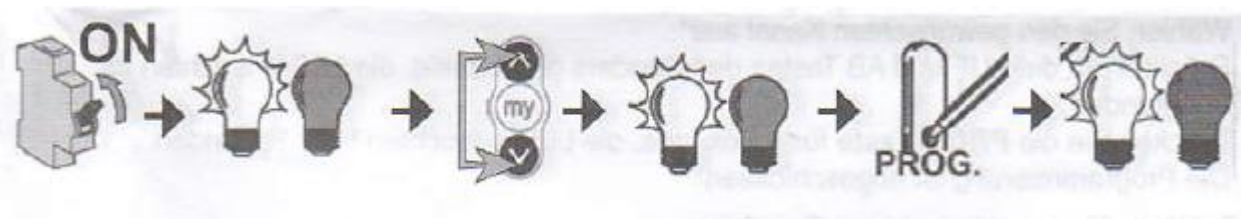

Добавяне на ново дистанционно управление

1. Позиционирайте се на вече запаметен канал.*
2. Натиснете и задръжте бутона PROG. на гърба на запаметеното дистанционно управление за 3 секунди, LED осветлението ще светне за 2 секунди.
3. Позиционирайте се на желаният канал на новото дистанционно управление което искате да добавите.*
4. Натиснете бутона PROG. на гърба на новото дистанционно управление за 1 секунда, LED осветлението ще светне за 2 секунди. Процедурата е завършена.

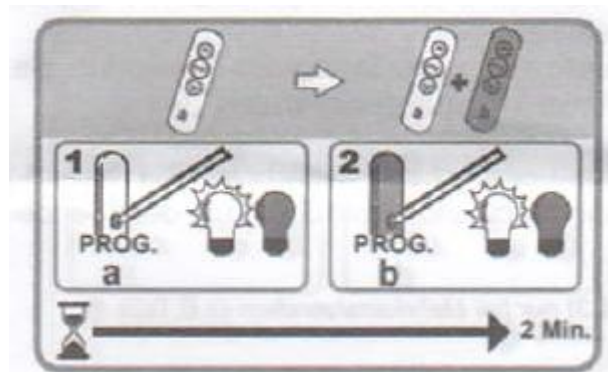

За да изтриете дистанционно управление (канал): повторете стъпки 1 и 2 с дистанционно управление (канал), което да остане да управлява радиоприемника и стъпки 3 и 4 с дистанционно управление (канал), което да бъде изтрито от радиоприемника.

* (стъпка 2 от **Запаметяване на първото дистанционно управление**) и (стъпки 1 и 3 от **Добавяне на ново дистанционно управление**), само в случай на използване на многоканално дистанционно управление (напр. Telis 4 RTS)

Изтриване на паметта на радиоприемника

1. Изключете захранващото напрежение (12VDC) !!! към радиоприемника за 2 секунди.
2. Подайте захранващото напрежение (12VDC) !!! отново към радиоприемника за 7 секунди.
3. Изключете захранващото напрежение (12VDC) !!! към радиоприемника за 2 секунди.
4. Подайте захранващото напрежение (12VDC) !!! към радиоприемника. LED осветлението ще започне да мига в рамките на 2 минути.
5. Натиснете и задръжте бутона PROG. на гърба на дистанционното управление за около 7 секунди, LED осветлението ще светне за около 2 секунди, два пъти последователно. Процедурата е завършена.

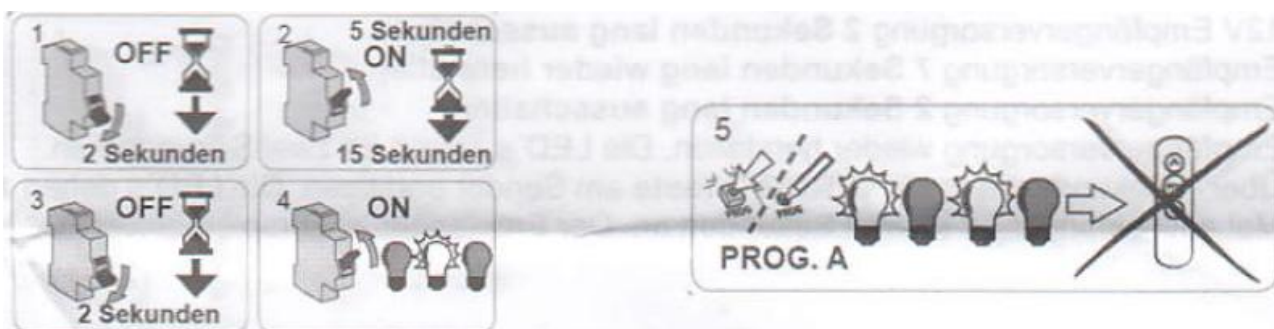

Експлоатация

Управление на LED осветлението

1. Кратко натискане на бутон "НАГОРЕ" на дистанционното управление за около 0.5 секунди, ще включи LED осветлението (100%).
2. Кратко натискане на бутон "НАДОЛУ" на дистанционното управление за около 0.5 секунди, ще извключи LED осветлението (0%).
3. Кратко натискане на бутон "СТОП/my" на дистанционното управление за около 0.5 секунди, ще включи LED осветлението на предварително зададеното ниво (фабричната настройка е на 50% от максималната мощност).

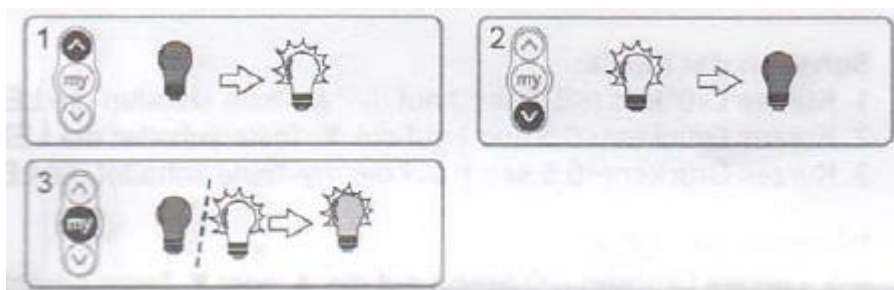

Димиране на LED осветлението

Натискане и задържане на бутон "НАГОРЕ" или "НАДОЛУ" на дистанционното управление, ще увеличи или намали нивото на интензивност на LED осветлението.

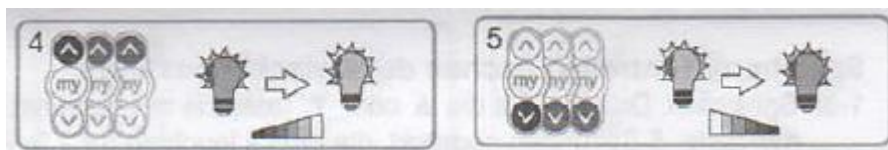

Запаметяване/Използване/Изтриване на "my" позицията

1-3 Запаметяване: натиснете и задържете бутон "НАГОРЕ" или "НАДОЛУ" на дистанционното управление, докато достигнете желаното ниво на интензивност на LED осветлението. След което натиснете и задържете бутон "my" на дистанционното управление за около 5 секунди, LED осветлението ще светне за 2 секунди.

Използване: кратко натискане на бутон "СТОП/my" на дистанционното управление за около 0.5 секунди, ще включи LED осветлението на предварително зададеното ниво.

4-5 Изтриване: кратко натискане на бутон "СТОП/my" на дистанционното управление за около 0.5 секунди, ще включи LED осветлението на предварително зададеното ниво. След което натиснете и задържете бутон "my" на дистанционното управление за около 5 секунди, LED осветлението ще светне за 2 секунди.

